*ИНСТРУКЦИЯ ПО ЭКСПЛУАТАЦИИ И УХОДУ ЗА МЕБЕЛЬЮ*

Сохранность мебели и срок ее службы зависят не только от качества материалов и изготовления, но также и от правильного ухода за мебелью при ее эксплуатации. Мебель, выпускаемая ОАО "Можгинский лесокombинат", необходимо эксплуатировать в сухих проветриваемых помещениях при температуре воздуха от 10*до 28*С и относительной влажности 50–70%.

ЗАПРЕЩАЕТСЯ:

- ставить любую мебель около источников тепла (печи, камины, батареи отопления);
- содержать мебель в сырых непроветриваемых помещениях: мебель боится сырости;
- использовать для чистки различные абразивные порошки и пасты;
- устанавливать мебель под прямые солнечные лучи, т.к. возможны изменения цвета и порча внешнего вида изделия.

СЛЕДУЕТ:

- беречь все поверхности мебели от механических повреждений, от воздействия кислот, щелочей, спиртов, растворителей;
- периодически подтягивать винты, шурупы.
- чистить поверхность мебели можно только мягкими тканями с применением мыла с последующей протиркой насухо.

ГАРАНТИЙНЫЙ ТАЛОН

1 Претензии по качеству и некомплектности должны направляться покупателем непосредственно в магазин, где была приобретена мебель, с обязательным приложением товарного чека

2 По дефектам, появившимся из-за несоблюдения правил эксплуатации и ухода за мебелью, претензии не принимаются

Предприятие – изготовитель гарантирует покупателю сохранение всех качественных показателей мебели, обусловленных ГОСТ 16371–2014, в течение 24 месяцев, с момента продажи магазином, при условии соблюдения правил сборки и эксплуатации.

Срок службы–10лет.

Дата выпуска _____

Штамп ОТК

Дата продажи магазином _____

Штамп магазина

Уважаемые покупатели! При соблюдении правил ухода и эксплуатации Ваша мебель прослужит значительно дольше.

Инструкция по сборке

Для удобства транспортировки и сохранности внешнего вида изделия изготовлены в разобранном виде
Прежде чем приступить к сборке изделия, внимательно ознакомьтесь с данной инструкцией.

Скомплекуйте фурнитуру и детали согласно спецификации. При ударах по деталям необходимо применять брусок, обернутый тканью. Изделие необходимо собирать на ровном месте, покрытом тканью или бумагой.

Инструмент для сборки: молоток маленький, отвертка с крестообразным шлицем, отвертка с прямым шлицем,













Спецификация деталей

Наименование	НПоз	Кол-во	Размеры, мм
Крышка	25	1	600x346
Стенка вертикальная правая, левая	22, 22a	2	346x464
Стенка фасадная со стеклом	24	1	2160x146
Стенка горизонтальная	23	1	146x346
Стенка горизонтальная	2e	1	600x380
Стенка задняя	21	1	2160x600
Стенка распорная	26	1	566x70
Стенка-полка	25a	1	600x346

Сохраняйте инструкции и этикетки с упаковок до окончания гарантийного срока.

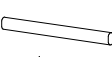
Все замечания и пожелания присылайте по адресу : lesok2@udm.net
www.mozhgamebel.ru

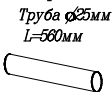
Спецификация фурнитуры

<p>φ1 Заглушка</p>  <p>14 шт.</p>	<p>φ2 Винт-конфирмат</p>  <p>22 шт.</p>	<p>φ3 Ключ</p>  <p>1 шт.</p>	<p>φ4 Эксцентрик Заглушка</p>  <p>12 шт.</p>
<p>φ5 Шток</p>  <p>12 шт.</p>	<p>φ6 Ножка</p>  <p>4 шт.</p>	<p>φ8 Шуруп 4x16</p>  <p>32 шт.</p>	<p>φ9 Петля</p>  <p>2 шт.</p>
<p>φ10 Штанга круглая φ25мм L=344мм</p>  <p>1 шт.</p>	<p>φ11 Штангодержатель круглый</p>  <p>2 шт.</p>	<p>φ13 Крючок</p>  <p>3 шт.</p>	
Трубная система			
<p>φ12 Труба φ25мм L=560мм</p>  <p>3 шт.</p>	<p>φ15 Втулка</p>  <p>6 шт.</p>	<p>φ16 Шайба торцевая</p>  <p>6 шт.</p>	

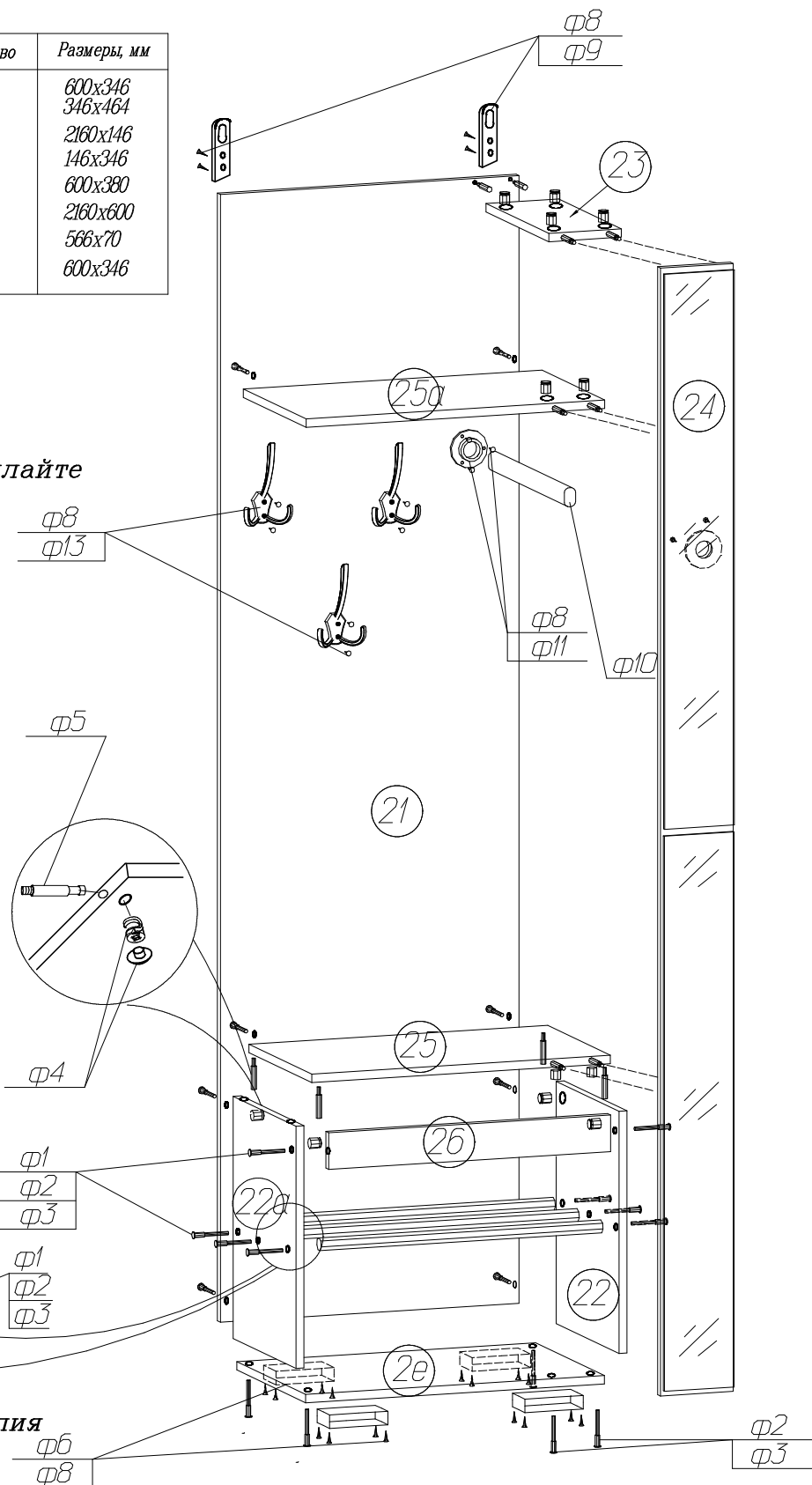

Во избежании опрокидывания изделия закрепите к стене с помощью фурнитуры 14, 19

Изготовитель оставляет за собой право на внесение изменений в детализовку изделия, состав, вид и комплектность фурнитуры.

СПАСИБО ЗА ПОКУПКУ!