

Мебель соответствует ТР ТС 025/2012 «О безопасности мебельной продукции» и признана годной к эксплуатации.

Дата выпуска изделия: _____
Дата реализации: _____
Штамп ОТК

Претензии принимаются по адресу:
603137 Россия, г. Нижний Новгород, а/я 406
Адрес изготовителя: 607630 Россия, Нижегородская обл.,
Богородский р-он, п. Кудьма, ул. Заводская, промзона.
тел./факс: (831) 220-13-34

РЕКОМЕНДАЦИИ ПО УХОДУ ЗА МЕБЕЛЬЮ И ЕЕ ЭКСПЛУАТАЦИИ

Мебель должна эксплуатироваться или храниться в сухих теплых помещениях с температурой воздуха не ниже +5°C и относительной влажности воздуха от 45 до 70 %.

Мебель рекомендуется устанавливать на расстоянии не менее 50 см от нагревательных приборов. Необходимо предохранять поверхность изделия от механических повреждений. Допускается протирать поверхность сухой или влажной салфеткой без применения химических средств.

ГАРАНТИЙНЫЙ ТАЛОН

Предприятие изготовитель гарантирует соответствие мебели требованиям ГОСТ 16371-93 «Мебель. Общие технические условия» при соблюдении условий транспортировки, хранения, сборки и эксплуатации. Гарантийный срок эксплуатации - 24 месяца. Срок службы - 5 лет.

За механические повреждения, возникшие при транспортировке, сборке установке или хранении, предприятие изготовитель ответственности не несет.

В случае обнаружения недостачи комплектующих элементов следует обращаться в магазин, где была приобретена мебель.

Претензии принимаются только при предъявлении гарантийного талона (копии). Талон сохранять в течение гарантийного срока.

С условиями гарантийного обслуживания ознакомлен: _____
Подпись покупателя

**Упаковочные ярлыки сохранять до окончания сборки
изделия!**



www.atlantmebel.com

**Кровать двойная
«NEXT 72»**
пр. НМ.БИ.08.37.00.00.00

1440 x 2032 x 870
ШхГхВ

ИНСТРУКЦИЯ ПО СБОРКЕ

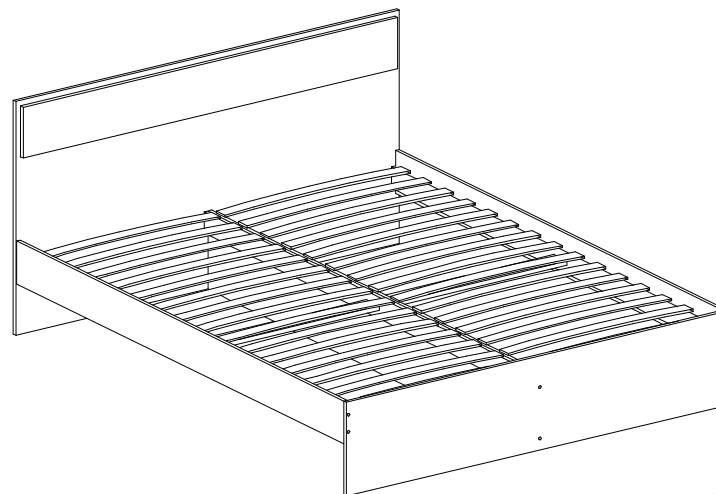

мебель
точно подойдет

Комплектность элементов кровати					Комплектность фурнитуры кровати			
№	Элемент	Длина, мм	Ширина, мм	Кол-во	№	Наименование	Вид	Кол-во
1	Спинка	1440	870	1	1	Заглушка (для евроинта)		6
2	Стойка	1440	350	1	2	Шкант 8x30		8
3	Накладка	1400	190	1	3	Евроинт (7x50)		16
4	Царга	2000	160	2	4	Опора (подпятник/наконечник)		6
5	Ребро жесткости	2000	292	1	5	Гвоздь (2x20)		12
7	Ребро жесткости	2000	80	3	6	Шуруп 4x30		28
6	Ребро жесткости	760	80	2	7	Ключ для евроинта		1



Рис.1



Рис. 2

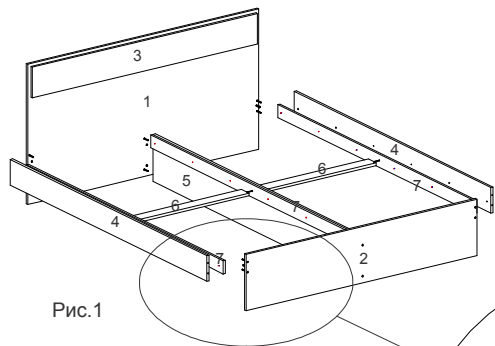

Рис.3

Особенность сборки

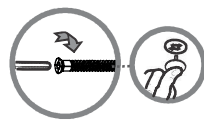
Царги №4 НЕ универсальны, и должны быть установлены так образом, чтобы отверстия Ø3x3 были расположены ближе к нижнему ребру царги.

Спинка №1 и стойка №2 имеют смещения отверстий и располагаются НЕ по середине деталей. При сборке кровати нужно это учесть и установить ребро жесткости №5 таким образом чтобы отверстия Ø3x3 находились слева, если смотреть на кровать с лицевой стороны.

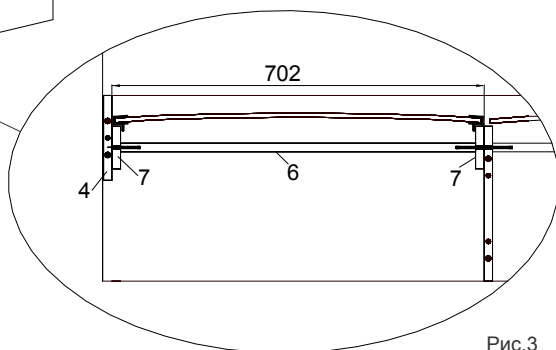
Установка ортопеда

Ортопед представляет из себя безкаркасное основание на лентях по краям которого закреплены бруски также комплект с ортопедом содержит латодержатели.

Ортопед расстилается вдоль одной из частей кровати. На ламели ортопеда устанавливаются латодержатели. Ортопед устанавливается в проем. У изголовья ортопед закрепляется на шурупах 4x30, ортопед выравнивается в проеме. У изголовья ортопед закрепляется шурупами 4x30 внатяг аналогично как у изножья.

Для проверки сборки кровати и укладки ортопеда сверьте размеры с размерами которые указаны на рисунке (рис.3). Если все собрано верно, ортопед будет жестко упираться в боковые царги. Для дополнительной фиксации клиент по желанию может закрепить латодержатели непосредственно к ребру №7.

Если сборка произведена неверно, ортопед будет лежать не жестко, в противном случае он будет ВЫВАЛИВАТЬСЯ.

Номера крепежных элементов, комплектующих и фурнитуры приводятся в тексте инструкции в квадратных скобках []

Внимание! ПРОИЗВОДИТЕЛЬ ОСТАВЛЯЕТ ЗА СОБОЙ ПРАВО ЗАМЕНЯТЬ ФУРНИТУРУ НА АНАЛОГИЧНУЮ

Рекомендации по сборке

Для сборки изделия необходимо два исполнителя. Потребуется: крестовая отвертка, шестигранный ключ (входит в комплект фурнитуры), молоток-киянка. Сборку рекомендуется производить на твердой и ровной поверхности. Рекомендуется покрыть поверхность сборки картоном или любым другим предохранительным материалом.



Сборка корпуса изделия.

К нижнему торцу спинки № 1 и стойки № 2 установить и закрепить опоры [4] при помощи гвоздей [5]. Накладку № 3 закрепить на спинке № 1 шурупами 4x30 [6].

Царги № 4 и ребро жесткости № 5 скрепить со спинкой № 1 и стойкой № 2 при помощи шкантов [2] и евроинтов [3] (см. Рис. 2). Ребра жесткости № 5, № 6 и № 7 соединить между собой евроинтами [3] и прикрепить к царгам № 4 и ребра жесткости № 5 при помощи шурупов 4x30 [6] согласно Рис. 1.

Видимые евроинты закрыть заглушками [1].

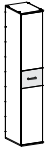
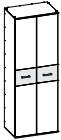
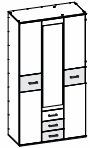
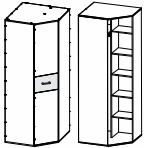
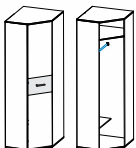
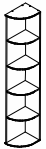
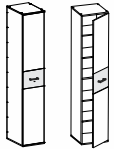
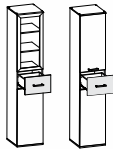
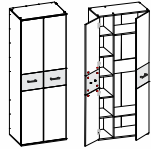
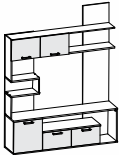
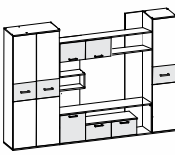
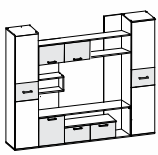
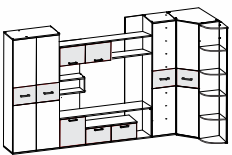
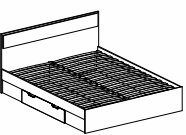
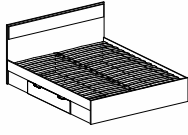
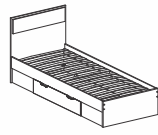
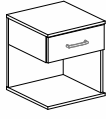
Модули коллекции "NEXT"

				
NEXT 1	NEXT 2	NEXT 3	NEXT 5	NEXT 25
400 x 540 x 2272	800 x 540 x 2272	1200 x 540 x 2272	852 x 852 x 2272	726 x 726 x 2272
				
NEXT 6	NEXT 21	NEXT 21-1	NEXT 25	
300 x 540 x 2272	400 x 414 x 2272	400 x 414 x 2272	726 x 726 x 2272	
				
NEXT 30	NEXT 22,30,21	NEXT 21-1,30, 21	NEXT 22,30, 21-1,25,26	
1800 x 414 x 2272	3000 x 414 x 2272	2600 x 414 x 2272	3726 x 414 x 2272	
				
NEXT 73 ящик	NEXT 72 ящик	NEXT 71 ящик	NEXT 67	NEXT 40-2
1640 x 2032 x 870	1440 x 2032 x 870	840 x 2032 x 870	400 x 414 x 460	800 x 414 x 990